

2018年度大阪市体育協会会長杯組み合わせ10/21

4年A-I

	茨木	大工大	豊中
茨木		① 東大阪	② 大阪
大工大			③ 八尾
豊中			

4年A-II

	OTJ	阿倍野	布施
OTJ		① 吹田	② 箕面
阿倍野			③ 花園
布施			

決勝戦①

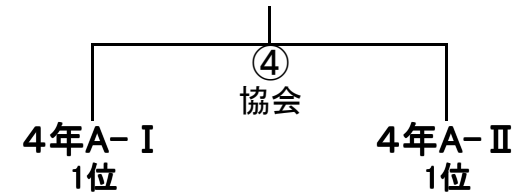

4年A-III

	東大阪	大阪	八尾
東大阪		① 茨木	② 枚方
大阪			③ 高槻
八尾			

4年A-IV

	吹田	箕面	花園
吹田		① OTJ	② 阿倍野
箕面			③ 布施
花園			

決勝戦②

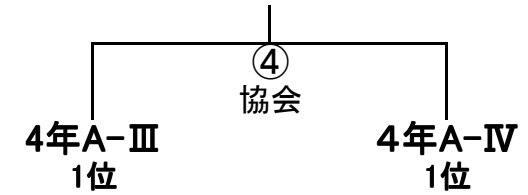

4年A-V

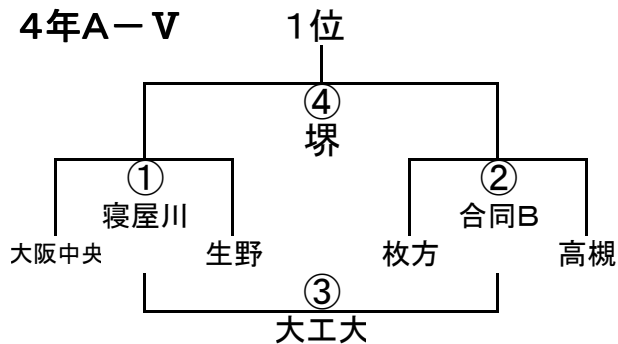

4年A-VI

	寝屋川	合同B	堺
寝屋川		① 豊中	② 生野
合同B			③ 大阪中央
堺			

決勝戦③

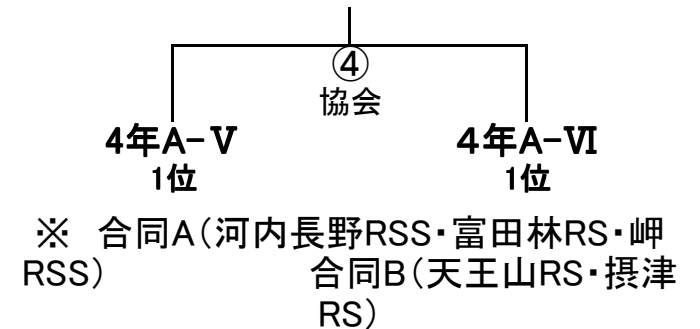

2018年度大阪市体育協会会長杯組み合わせ10/21

4年B-I

	枚方	東大阪	吹田
枚方		① 箕面	② 大阪中央
東大阪			③ 交野
吹田			

4年B-II

	堺	八尾	寝屋川 I
堺		① 枚方	② 東大阪
八尾			③ 吹田
寝屋川 I			

4年B-III

	箕面	大阪中央	交野
箕面		① 堺	② 八尾
大阪中央			③ 寝屋川
交野			

4年B-IV

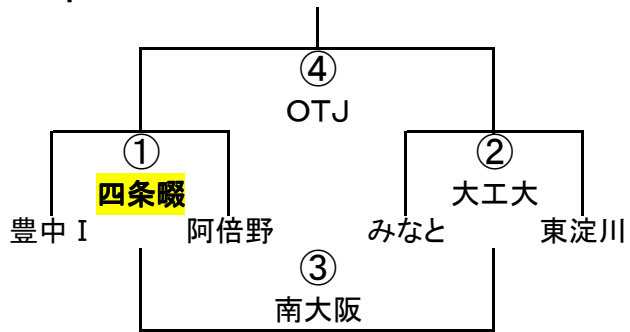

4年B-V

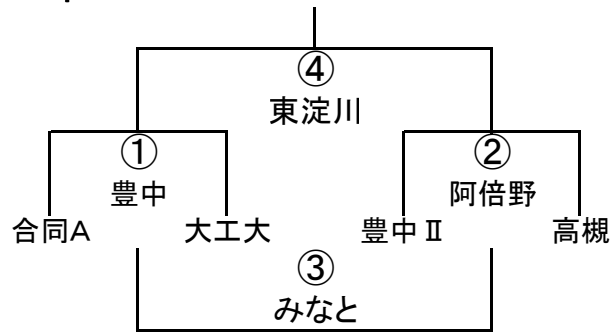

4年B-VI

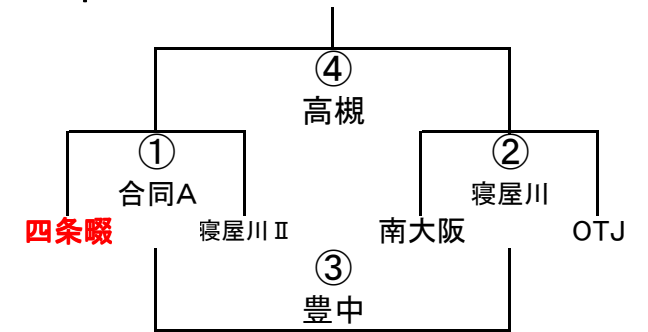

※ 合同A(河内長野RSS・富田林RS・岬RSS)
 合同B(天王山RS・摂津RS)

2018年度大阪市体育協会会長杯組み合わせ10/21

3年A-I

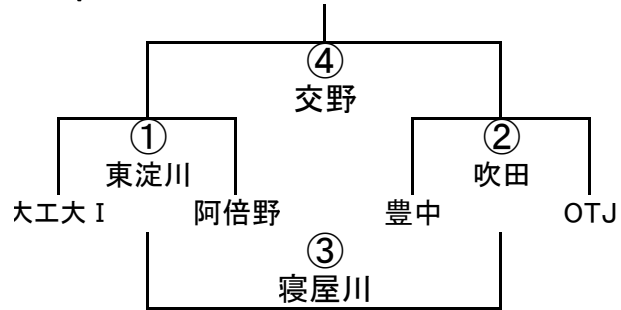

3年A-II

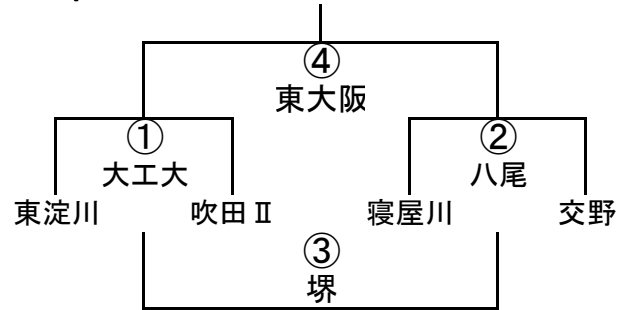

3年A-III

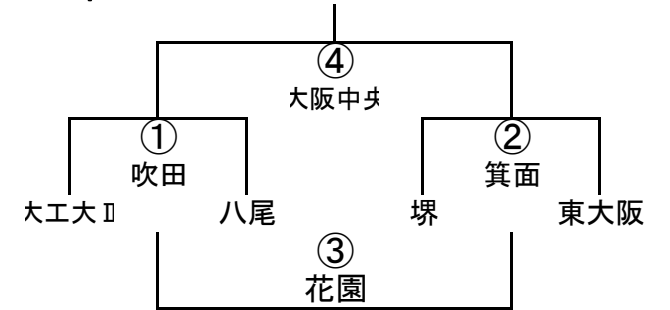

3年A-IV

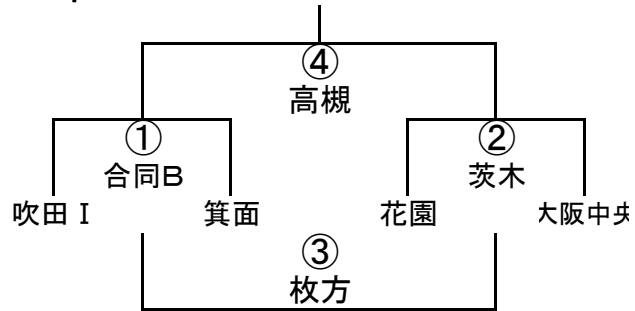

3年A-V

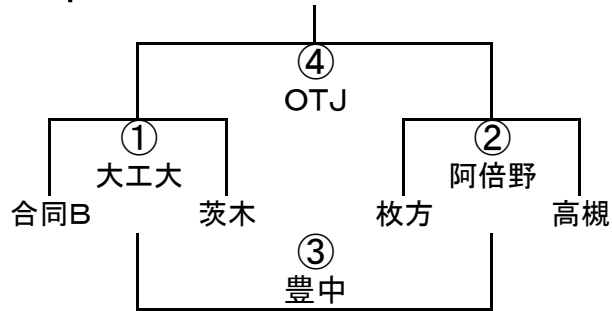

※ 合同A(河内長野RSS・富田林RS・RSS)
 合同B(天王山RS・枚方RS)

2018年度大阪市体育協会会長杯組み合わせ10/21

3年B-I

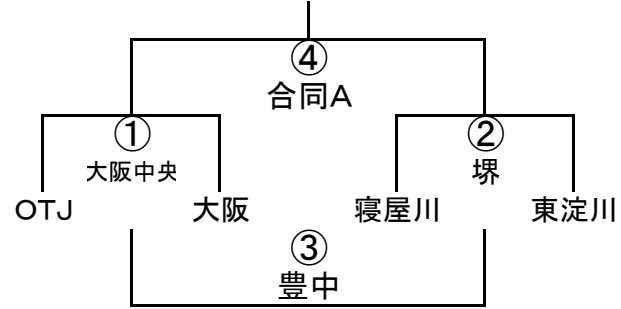

3年B-II

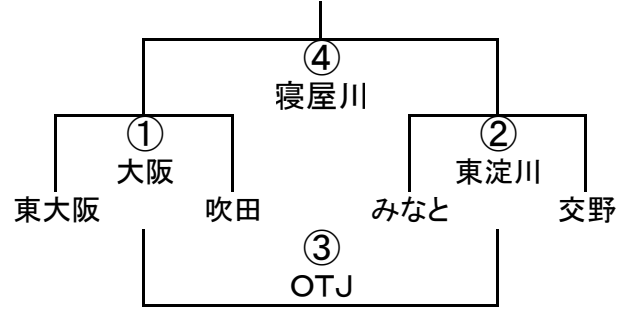

3年B-III

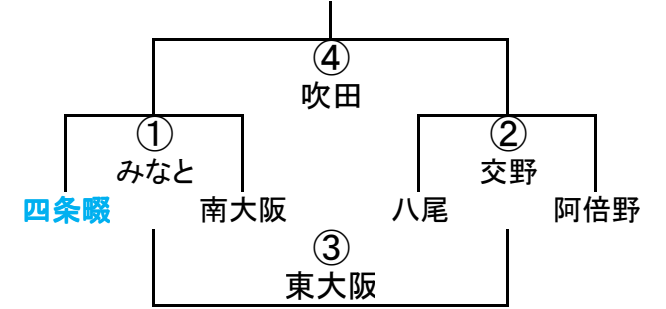

3年B-IV

	豊中	合同A	大阪中央
豊中		① 枚方	② 阿倍野
合同A			③ 箕面
大阪中央			

3年B-V

	堺	枚方	箕面
堺		① 八尾	② 南大阪
枚方			③ 四条畷
箕面			

※ 合同A(河内長野RSS・富田林RSS)
 合同B(天王山RSS)